

# SO4301M0N



<b>Категория</b>	45 см
<b>Семейство продуктов</b>	Духовой шкаф
<b>Источник питания</b>	Электрический
<b>Источник нагрева</b>	Электрический
<b>Способ приготовления</b>	Микроволны с грилем
<b>Тип</b>	Микроволны + гриль
<b>Система очистки</b>	Эмаль лёгкой очистки
<b>Международный артикул (EAN-код)</b>	8017709315542



## Эстетика

<b>Эстетика</b>	Классика (Classica)	<b>Тип шелкографии</b>	Символы
<b>Цвет</b>	Черный матовый	<b>Дверца</b>	С 2-мя горизонтальными полосами
<b>Отделка</b>	Матовый	<b>Ручка</b>	Классика (Classica)
<b>Дизайн</b>	Плоский	<b>Ручки</b>	Черный
<b>Материал</b>	Нержавеющая сталь	<b>Логотип</b>	Штампованный
<b>Тип нержавеющей стали</b>	Матовая	<b>Поворотные переключатели</b>	Классика (Classica)
<b>Тип стекла</b>	Инверсионное	<b>Цвет переключателя</b>	Черный
<b>Цвет шелкографии</b>	Серебристый		

## Управление



<b>Тип дисплея</b>	CompactScreen	<b>Управление</b>	Поворотные переключатели
<b>Вид дисплея (технология)</b>	Жидкокристаллический дисплей	<b>Количество переключателей</b>	2

## Программы/ функции

<b>Количество функций приготовления</b>	4
<b>Персональные рецепты</b>	No
<b>Традиционные функции приготовления</b>	

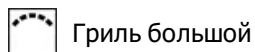

Гриль большой

## Функции микроволн

 Микроволновая печь

 Микроволны + гриль

 Блюдо от Шефа (Baker)

## Другие функции

 Размораживание по времени

## Опции



**Программирование времени**

Отсрочка включения и автоматическое отключение в конце приготовления

**Блокировка управления** Да

**Другие опции**

**Таймер поминутный**  
**Счетчик минут**

Да  
1

**Демонстрационный режим** Да

## Технические характеристики



**Объем (л)** <50 л

**Внутренняя камера** QS-Galileo

**Минимальная температура** 30 °C

**Максимальная температура** 250 °C

**Количество уровней приготовления** 2

**Количество ламп подсветки** 1

**Тип подсветки** Галогенная

**Мощность ламп подсветки** 40 Вт

**Освещение при открытой дверце** Да

**Мощность гриля** 1500 Вт

**Автоматическое отключение при открытой дверце** Да

**Открывание дверцы** Стандартное открывание

**Дверца** Регулируемая температура

**Количество стекол дверцы** 3

**Автоматическое отключение микроволн при открытой дверце** Да

**Система охлаждения** Тангенциальная

**Канал охлаждения** Одинарное

**Размеры внутренней камеры (ВхШхГ)** 212x462x407 мм

**Регулировка температуры** Электронный

**Материал внутренней камеры** Эмаль лёгкой очистки

**Защитное стекло от микроволн** Да

## Производительность/ Энергопотребление



**Полезный объем** 40 л

**Количество духовых шкафов** 1

**Эффективная мощность микроволн** 800 Вт

## Аксессуары в комплекте

Решетка с  
ограничителем  
(вогнутая) 1

## Электрическое подключение

Напряжение 220-240 В  
Тип электрической вилки Нет  
Сила тока 13 А

Номинальная мощность 3000 Вт  
Частота тока 50 Гц  
Длина электрического кабеля 150 см

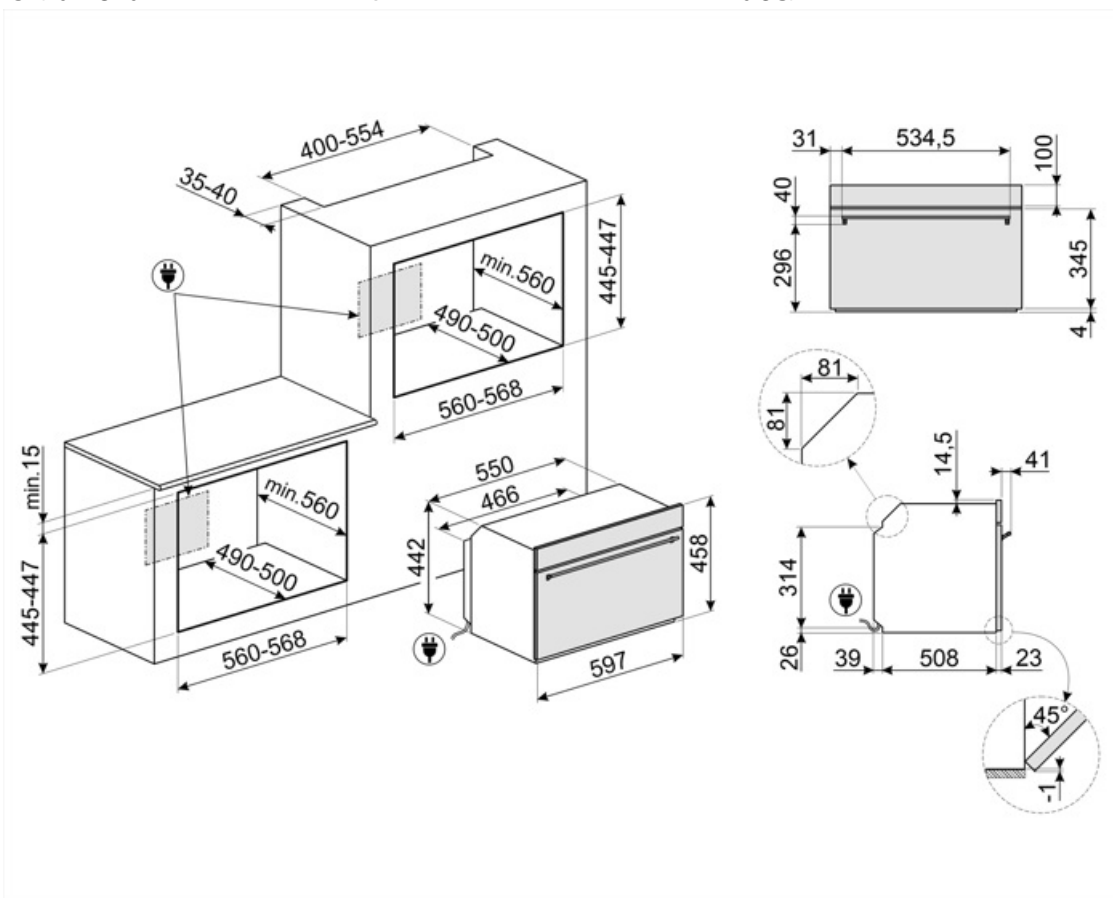

---

## Совместимые Аксессуары

---

### BBQ

Двусторонний гриль для барбекю. Подходит для приготовления сочных и хрустящих блюд в духовке с типичным вкусом блюд на гриле. Ребристая сторона особенно подходит для мяса и сыров. Гладкая сторона для рыбы, морепродуктов и овощей.



### ET50

Эмалированный противень, глубина 50 мм



### ET20















Эмалированный противень, глубина 20 мм



### STONE2



## Symbols glossary

-  Блокировка управления: некоторые модели оснащены устройством для блокировки управления, чтобы не было возможности случайно изменить программу/ цикл приготовления, включить или выключить прибор.
-  Система воздушного охлаждения: для обеспечения безопасной температуры поверхности.
-  Благодаря простому и интуитивно понятному интерфейсу Компактный цифровой дисплей удобен в использовании благодаря возможности взаимодействовать с регуляторами.
-  Электрический
-  Микроволны значительно сокращают время приготовления и способствуют экономии энергии.
-  Размораживание по времени: с помощью этой функции время размораживания продуктов определяется автоматически.
-  Дверца с тройным остеклением
-  Эмаль лёгкой очистки: наносится электростатически, чтобы предотвратить образование трещин или сколов с течением времени. Это особая эмаль, устойчивая к бытовым кислотам, которая, помимо приятного блеска, способствует более тщательной очистке стенок духовки благодаря своей меньшей пористости. После нанесения ее запекают при температуре выше 850°C и медленно полимеризуют с научно определенной скоростью, чтобы обеспечить однородную глубину и прочность. Эмаль лёгкой очистки создает безупречный вид как внутри духовки, так и на противнях, что делает поверхности духовки невероятно привлекательными и сохраняет их в течение долгого времени, так как снижает адгезию жира во время приготовления.
-  Хрустящая корочка: одновременная работа микроволновой печи, гриля и тарелки Crisp (после предварительного нагрева) позволяет пище становиться хрустящей и золотистой, что идеально для приготовления пиццы.
-  Использование гриля дает отличные результаты при приготовлении мяса средних и малых порций, особенно в сочетании с вертелом (где это возможно). Также идеально подходит для приготовления колбас и бекона.
-  Микроволны + гриль: использование гриля приводит к идеальному подрумяниванию поверхности продукта. Действие микроволн позволяет в короткие сроки приготовить внутреннюю часть блюда.
-  Микроволны: проникая прямо в пищу, микроволны позволяют готовить очень быстро и со значительной экономией энергии. Они подходят для приготовления без жира, они также способны размораживать и нагревать пищу, не изменяя ее первоначальный вид и аромат. Функцию микроволн также можно комбинировать с обычными функциями со всеми вытекающими отсюда преимуществами. Идеально подходит для всех видов еды.
-  Компактные приборы высотой 45 см - идеальное решение для удовлетворения функциональных требований кухонных гарнитуров небольшой высоты. Доступный в нескольких типах и в различных стилях.
-  Подсветка сбоку: две лампы на противоположных сторонах внутренней камеры улучшают обзор внутри духовки.



В камере духового шкафа предусмотрено 2 разных уровня приготовления.



Электронный контроль температуры: позволяет поддерживать температуру внутри духовки с точностью до 2–3°C. Это позволяет готовить блюда, очень чувствительные к перепадам температуры, такие как пирожные, суфле, пудинги.



Откидной гриль: откидной гриль можно легко отцепить, чтобы переместить нагревательный элемент и проще очистить верхнюю часть прибора.



Указан полезный объем внутренней камеры в литрах.



Указан полезный объем внутренней камеры в литрах.